



**DE – ACHTUNG:** Die Verwendung des INNOTECH-Produkts ist erst zulässig, nachdem die Gebrauchsanleitung in der jeweiligen Landessprache vollständig gelesen und verstanden wurde.

**EN – ATTENTION:** Use of the INNOTECH product is only permitted after the instruction manual has been read and fully understood in the respective language.

**IT – ATTENZIONE:** L'utilizzo del prodotto INNOTECH è permesso solo previa lettura e comprensione dell'intero manuale di istruzioni nella lingua del relativo paese di utilizzo.

**FR – ATTENTION :** L'utilisation du produit INNOTECH n'est autorisée qu'après avoir entièrement lu et compris la notice d'utilisation dans la langue du pays concerné.

**NL – ATTENTIE:** Dit INNOTECH-product mag pas gebruikt worden nadat u de gebruikershandleiding in de taal van het betreffende land gelezen en begrepen hebt.

**ES – ATENCIÓN:** Se autorizará el uso de los productos INNOTECH una vez que se hayan leído y entendido las instrucciones de uso en el idioma del país.

**PT – ATENÇÃO:** O uso do produto INNOTECH apenas é permitido depois de ter lido e compreendido a totalidade as instruções de uso na respetiva língua nacional.

**DK – GIV AGT:** Du må først bruge et produkt fra Innotech, efter du har læst og forstået brugsvejledningen i fuldt omfang i dit lands sprog.

**SV – O B S :** Denna INNOTECH-produkt får inte användas förrän bruksanvisningen på respektive lands språk har lästs igenom och förstås.

**CZ – POZOR:** Práce s výrobkem INNOTECH je povolena teprve po kompletním přečtení a porozumění návodu k použití v jazyku daného státu.

**PL – UWAGA:** Produkty firmy INNOTECH mogą być używane dopiero po dokładnym zapoznaniu się z całą instrukcją obsługi w ojczystym języku.

**SL – POZOR:** Uporaba izdelka INNOTECH je dovoljena šele po tem, ko ste navodila prebrali v celoti v ustreznem jeziku svoje dežele in jih tudi razumeli.

**SK – POZOR:** Produkt INNOTECH môžete používať až po prečítaní a porozumení celého návodu na použitie pre príslušnú krajinu.

**HU – FIGYELEM:** Az INNOTECH termékek használatra csak azt követően engedélyezett, hogy saját nyelvéen elolvasta és megértette a teljes használati utasítást.

**TR – DİKKAT:** INNOTECH ürününün kullanımına ancak ilgili ülkenin dilinde sunulmuş olan kullanım kılavuzunun tamamen okunmasından ve anlaşıldığından sonra izin verilir.

**PY – ВНИМАНИЕ:** Применение изделий Prefa/Innotech допускается только после прочтения инструкции по эксплуатации на соответствующем языке.

DE

EN

IT

FR

NL

ES

PT

DK

SV

CZ

PL

SL

SK

HU

TR

PY

[2]	SYMBOLBESCHREIBUNG	3
[3]	SICHERHEITSHINWEISE	4
[4]	BESTANDTEILE/MATERIAL	6
[5]	PRODUKTEIGNUNG/ZULASSUNG	7
[6]	ÜBERPRÜFUNG	8
[7]	VERWENDUNGSDAUER	10
[8]	GEWÄHRLEISTUNG	10
[9]	ZEICHEN & MARKIERUNGEN	11
[10]	LAGERUNG UND PFLEGE	12
[11]	MONTAGEUNTERGRUND	12
[12]	VERWENDUNGSHINWEIS OHNE DACHEINDICHTUNG	13
[13]	VERWENDUNGSHINWEIS MIT DACHEINDICHTUNG	14
[14]	MONTAGE	15
[15]	ALLGEMEINE HINWEISE	17
[16]	ENTSORGUNG	18
[17]	PRÜFBLATT	19
[18]	PRÜFPROTOKOLL	20
[19]	ENTWICKLUNG & VERTRIEB	22

**Warn-/Gefahrenhinweis**

Für eine UNMITTELBAR drohende Gefahr, die zu schweren Körperverletzungen oder zum Tod führt.



Für eine MÖGLICHERWEISE gefährliche Situation, die zu schweren Körperverletzungen oder zum Tod führt.



Für eine MÖGLICHERWEISE gefährliche Situation, die zu leichten Körperverletzungen und Sachschäden führen könnte.



Schutzhandschuhe tragen!



Schutzbrille tragen!



**Zusätzliche Information/Hinweis**



**richtig**



**falsch**



Die Herstellerangaben/jeweiligen Gebrauchsanleitungen einhalten.

Die folgenden Sicherheitshinweise und der neueste Stand der Technik müssen berücksichtigt werden.

### 3.1 ALLGEMEIN

- Bewahren Sie die Gebrauchsanleitung beim Produkt auf und füllen Sie das Prüfblatt und das Prüfprotokoll sorgfältig aus.
- Das Sicherungssystem darf nur von geeigneten, fach-/sachkundigen und mit dem Sicherungssystem vertrauten Personen nach neuestem Stand der Technik aufgebaut werden.
- Das Sicherungssystem darf nur von Personen montiert bzw. verwendet werden, die
  - auf "Persönliche Schutzausrüstung" (PSA) geschult sind.
  - körperlich bzw. geistig gesund sind. (Gesundheitliche Einschränkungen wie Herz- und Kreislaufprobleme, Medikamenteneinnahme, Alkoholkonsum,... beeinträchtigen die Sicherheit des Benutzers.)
  - mit den vor Ort geltenden Sicherheitsregeln vertraut sind.
- Während der Montage/Verwendung des Sicherungssystems sind die jeweiligen Unfallverhütungsvorschriften (zB. Arbeiten auf Dächern) einzuhalten.
- Es muss ein Plan vorhanden sein, der Rettungsmaßnahmen bei allen möglichen Notfällen berücksichtigt.
- Vor Arbeitsbeginn müssen Maßnahmen getroffen werden, dass keine Gegenstände von der Arbeitsstelle nach unten fallen können. Der Bereich unter der Arbeitsstelle (Bürgersteig, etc.) ist freizuhalten.
- Achten Sie insbesondere darauf, dass keine scharfen Kanten das Anschlagmittel gefährden.
- Das Sicherungssystem sollte so geplant, montiert und benutzt werden, dass bei fachgerechter Verwendung der persönlichen Schutzausrüstung kein Sturz über die Absturzkante möglich ist (siehe Planungsunterlagen unter [www.innotech.at](http://www.innotech.at)).
- Bei Verwendung als Anschlagvorrichtung (Gurtband) muss diese so benutzt werden, dass bei fachgerechter Verwendung der persönlichen Schutzausrüstung kein Sturz über die Absturzkante möglich ist.
- Nach einer Sturzbelastung sowie Schäden am Material ist das Sicherungssystem dem weiteren Gebrauch zu entziehen und durch einen Fach-/Sachkundigen zu prüfen.
- Es dürfen keine Änderungen am Sicherungssystem vorgenommen werden.
- Bei Überlassung des Sicherungssystems an externe Auftragnehmer ist das Verständnis dieser Gebrauchsanleitung schriftlich zu bestätigen.
- Wird das Sicherungssystem in ein anderes Land verkauft, muss die Gebrauchsanleitung in der jeweiligen Landessprache zur Verfügung gestellt werden.
- Die landesüblichen Blitzschutzbestimmungen einhalten.

**3.2 FÜR MONTEURE: ZUR SICHEREN MONTAGE**

- Die Monteure müssen sicherstellen, dass der Untergrund für die Befestigung des Sicherungssystems geeignet ist.
- Die Sicherheitsausrüstung muss mindestens einmal jährlich einer Prüfung durch einen Fachkundigen unterzogen werden, diese ist im Prüfprotokoll zu dokumentieren.



Sollten Unklarheiten während der Montage auftreten, ist unbedingt mit dem Hersteller Kontakt aufzunehmen.

**3.3 FÜR ANWENDER: ZUR SICHEREN VERWENDUNG**

- Für den sicheren Einstieg bzw. Aufstieg zum Sicherungssystem sind alle notwendigen Arbeitssicherheitsbestimmungen einzuhalten.
- Das Sicherungssystem wurde zur Personensicherung entwickelt und darf nicht für andere Zwecke verwendet werden. Zulässig sind nur die in dieser Beschreibung freigegebenen Anwendungen.
- Eine persönlichen Schutzausrüstung entsprechend EN 361 (Auffanggurt) und EN 363 (Auffangsystem) verwenden.
- Der erforderliche Mindestfreiraum unter der Absturzkante errechnet sich: Herstellerangabe der verwendeten persönlichen Schutzausrüstung inkl. Seilauflenkung + Körpergröße + 1 m Sicherheitsabstand.
- Für den horizontalen Einsatz dürfen nur Verbindungsmittel verwendet werden die für diesen Verwendungszweck geeignet und für die entsprechende Kantenausführung (scharfe Kanten, Trapezblech, Stahlträger, Beton etc.) geprüft sind.
- Es ist auf eine ordnungsgemäße Benutzung der einzelnen Elemente inkl. der persönlichen Schutzausrüstung zu achten, da ansonsten die sichere Funktion des Sicherungssystems NICHT gewährleistet ist.
- Bei Windstärken die über das übliche Maß hinausgehen darf das Sicherungssystem NICHT mehr verwendet werden.
- Kinder und Schwangere sollten das Sicherungssystem NICHT verwenden.

**BESTANDTEILE / ABMESSUNGEN**

Gebrauchsanleitung

**NETZ:**

- (1) Netz 2 x 2 m (3 x 3 m)
- (3) Positionierungsgriffe
- (4) Prüffäden

**ANSCHLAGEINRICHTUNG:**

- (2) Gurtband 9 m (13 m)
- (5) Ratsche

**MATERIAL**

INNOTECH MOBI besteht aus  
Polypropylen hochfest PP  
die Ratsche aus Stahl galvanisch verzinkt

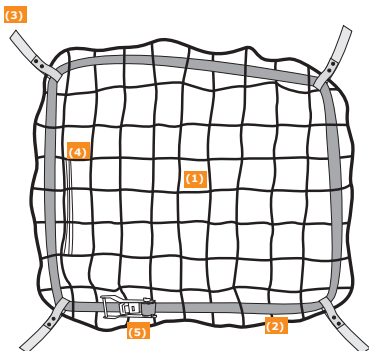
**ANWENDUNG**

Als Durchsturzsisicherung und als Anschlagvorrichtung für eine Person (temporär!).

INNOTECH „MOBI“ wurde als **Anschlagpunkt und Durchsturzsischerung** zur Personensicherung für **1 Person** (inklusive 1 Person für Ersthilfeleistung) entwickelt und ist für folgende Absturzschutzsysteme nach EN 363:2008 geeignet:

- Rückhaltesystem
- Auffangsystem
- Rettungssystem
- Arbeitsplatzpositionierung



#### **LEBENSGEFAHR durch Falschanwendung**

- INNOTECH „MOBI“ NUR zur Personensicherung verwenden.
- NIEMALS Lasten ans INNOTECH „MOBI“ hängen, die NICHT ausdrücklich in dieser Gebrauchsanleitung freigegeben wurden.



#### **Die Herstellerangaben der verwendeten persönlichen Schutzausrüstung einhalten.**

INNOTECH MOBI wurde geprüft **nach DIN EN 795:2012 TYP B, GS-BAU-18 Ausgabe 2015** und **in Anlehnung an Ziffer 6.1.2 der EN 1263-1:2015**.

INNOTECH MOBI wurde zertifiziert **nach EN 795:2012 TYP B** und **GS-BAU-18 Ausgabe 2015**.

#### **Bei der Baumusterprüfung eingeschaltete notifizierte Stelle:**

DEKRA Testing and Certification GmbH, Dinnendahlstr. 9, 44809 Bochum, CE 0158

## 6.1 VOR JEDEM GEBRAUCH ÜBERPRÜFEN

INNOTECH „MOBI“ vor jedem Gebrauch durch Sichtkontrolle auf offensichtliche Mängel überprüfen.



### LEBENSGEFAHR durch Beschädigungen am INNOTECH „MOBI“

- INNOTECH „MOBI“ muss in einem einwandfreien Zustand sein.
- INNOTECH „MOBI“ NICHT mehr verwenden, wenn
  - Beschädigungen oder Abnutzung an Bestandteilen ersichtlich sind,
  - sonstige Mängel festgestellt wurden (z.B. Risse, Schnitte, Abrieb, Ausfransungen,..)
  - eine Beanspruchung durch einen Absturz erfolgt ist (Ausnahme: Ersthilfeleistung),
  - die Produktkennzeichnung unleserlich ist.

Die Einsatztauglichkeit des gesamten Sicherungssystems anhand von Abnahmeprotokoll und Prüfprotokoll überprüfen.



**Bei Zweifel hinsichtlich der sicheren Funktion des Sicherungssystems dieses NICHT mehr verwenden und durch einen Fach-/Sachkundigen überprüfen lassen (schriftliche Dokumentation). Gegebenenfalls das Produkt ersetzen.**

## 6.2 JÄHRLICH ÜBERPRÜFEN

INNOTECH „MOBI“ mindestens einmal jährlich von einer fach-/sachkundigen, mit dem Sicherungssystem vertrauten Person überprüfen lassen. Die Sicherheit des Benutzers ist von der Wirksamkeit und Haltbarkeit der Ausrüstung abhängig.

Abhängig von der Gebrauchsintensität und Umgebung kommt es zu kürzeren Prüfintervallen (zB. bei korrosiver Atmosphäre, etc.).

Die Überprüfung durch den Fach-/Sachkundigen im Prüfprotokoll der Gebrauchsanleitung dokumentieren und mit der Gebrauchsanleitung aufbewahren.

**Zusätzlich müssen innerhalb der ersten 24 Monate beziehungsweise danach mindestens alle 12 Monate die Prüffäden zur Überprüfung eingesendet werden: (Abb. 1-3)**

- 1** Den Kabelbinder der den Prüffäden am Netz fixiert durchtrennen.  
**ACHTUNG: DAS NETZ DABEI NICHT BESCHÄDIGEN!**
- 2** Einen Prüffaden inklusive Typenschild abnehmen.
- 3** Den Prüffaden verpacken und an INNOTECH senden!



**Ein nicht mehr sicher scheinendes Produkt darf im Zweifelsfall nicht mehr verwendet werden und muss sofort ersetzt werden!** Die Überprüfung durch den Fach-/Sachkundigen im Prüfprotokoll der Gebrauchsanleitung dokumentieren und mit der Gebrauchsanleitung aufbewahren.

## ACHTUNG, NICHT MEHR VERWENDEN WENN:

- Beschädigungen oder Abnutzung an Bestandteilen ersichtlich sind.
- Beanspruchung durch Absturz erfolgt ist.
- Beschädigungen durch die regelmäßige Überprüfung festgestellt werden.
- Die maximale Verwendungsdauer abgelaufen ist
- Die Produktkennzeichnung nicht mehr lesbar ist.

Auffangnetze haben vom Hersteller eingearbeitete Prüffäden, um die Festigkeitsminderung infolge Alterung feststellen zu können. Ihre Mindestbruchkraft ist auf dem Etikett angegeben. Die Prüfung hat nach DIN EN 1263-1 Abschnitt 7 zu erfolgen. Die Anschrift einer Materialprüfanstalt kann beim Netzerhersteller oder der zuständigen Berufsgenossenschaft erfragt werden.

**Reparaturen, Veränderungen oder Ergänzungen am Sicherungssystem dürfen nur vom Hersteller durchgeführt werden.**

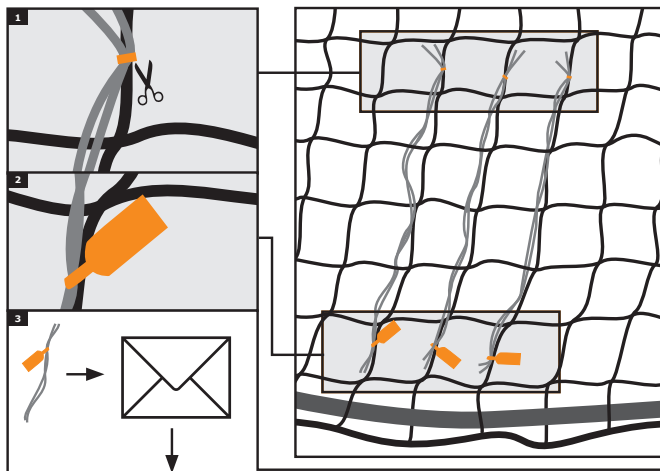

**INNOTECH Arbeitsschutz GmbH, Laizing 10, 4656 Kirchham, Austria**

# 7

## VERWENDUNGSDAUER

Die **Verwendungsdauer** Ihres Sicherungssystems ist vom jeweiligen Einsatz abhängig und kann aufgrund unterschiedlicher Verwendungsfähigkeiten, Einsatzbedingungen, Pflege und Lagerung nicht allgemeingültig definiert werden.

Mit dem Einsenden der Prüffäden wird durch eine Prüfung nachgewiesen, dass das Mindest-Energieaufnahmevermögen des Schutznetzes den Mindestwert nicht unterschreitet.

Bei Einhaltung der Verwendungsvorschriften beträgt die Verwendungsdauer **ab Erstbenutzung maximal 5 Jahre**.

Lagerdauer:  $\leq 2$  Jahre + 5 Jahre Verwendungsdauer ab Erstbenutzung

**Prüffäden einsenden** → 2 Jahre nach Erstbenutzung → anschließend jährlich einsenden

Lagerdauer:  $> 2$  Jahre + 5 Jahre Verwendungsdauer ab Erstbenutzung

**Prüffäden einsenden** → jährlich nach Erstbenutzung einsenden

# 8

## GEWÄHRLEISTUNG

Die Gewährleistungszeit bei Fertigungsfehlern auf alle Bauteile (bei normalen Einsatzbedingungen) beträgt 2 Jahre ab Kaufdatum. Die Frist verkürzt sich durch den Einsatz in korrosiven Atmosphären.

Im Belastungsfall (Sturz, Schneedruck, etc.) erlischt der Gewährleistungsanspruch auf jene Bauteile die energieabsorbierend konzipiert wurden bzw. sich verformen.



**Für die Systemmontage und für Bauteile, die von fach-/sachkundigen Montagebetrieben in deren Verantwortung geplant und installiert wurden, übernimmt bei unsachgemäßer Montage INNOTECH weder Verantwortung noch Gewährleistung.**

### DURCHSTURZSICHERUNG IN ANLEHNUNG AN DIE EN 1263-1 (NETZ, POSITIONIERUNGSGRIFFE, PRÜFFÄDEN)

Bezeichnung:	Schutznetz
Europäische Nummer:	EN 1263-1
Netzsystem/Netzklasse	U/A2
Maschengröße in Millimeter/Maschenanordnung:	M 100/Q
Artikel/Netzmaße in Meter:	PP2/2 x 2 m (3 x 3 m)
Mindestbruchenergie der Prüfmaschine (geprüft nach EN 1263-1, Abs. 7.7):	38 J
Name oder Logo des Netz-Herstellers:	DONET / HUCK
Herstellungsdatum:	xxxx
Zeichen, dass die Gebrauchsanleitung zu beachten ist:	



### ANSCHLAGEINRICHTUNG NACH EN 795:2012 TYP B (GURT BAND UND RATSCHEN)

Typenbezeichnung:	INNOTECH MOBI
Personenzahl:	1
Nummern der entsprechenden Normen:	EN 795:2012 TYP B
DEKRA Testing and Certification GmbH	CE 0158
Name oder Logo des Herstellers/Vertreibers:	INNOTECH
Herstellungsjahr (A) und Seriennummer (B) des Herstellers:	20xx   xx/xxxxx
Zeichen, dass die Gebrauchsanleitung zu beachten ist:	

(A)

(B)

INNOTECH MOBI	SIZE: 2x2 m   CE 0158	2015/P-49518	2015/01
Bei Verwendung als Anschlagrichtung nach EN 795:2012 Typ B   GS-BAU-18 Ausgabe 2015 Application as anchor device according to EN 795:2012 Typ B   GS-BAU-18 edition 2015		Falldämpfer: JA Shock-Absorber: YES	Max. Bandauslenkung: 0,5m Max. band deflection: 0,5 m

	INNOTECH Arbeitsschutz GmbH   Laizing 10, 4656 Kirchham	
max. 	Min. Freiraum unter der Absturzstelle errechnet sich aus: Herstellerausgabe der verwendeten PSA + Bandauslenkung + Körpergröße + 1m Minimum free space necessary below the fall point is calculated as follows: Manufacturer's specification of the PPE used + band deflection + body height + 1m	

Bewahren Sie das Sicherungssystem in einer geeigneten Schutzhülle auf, um es vor UV-Einstrahlung, Chemikalien, Feuchtigkeit, Wärmequellen und sonstigen Umwelteinflüssen zu schützen.

**WENN NOTWENDIG:**

Netz mit lauwarmen Wasser und milder Seife reinigen, mit klarem Wasser abspülen und lufttrocknen lassen (niemals im Wäschetrockner oder über einer Hitzequelle trocknen) (siehe Zeichnungen Kapitel 15, Seite 17).

Grundvoraussetzung für eine fach-/sachgerechte Montage ist ein statisch tragfähiger Lichtkuppelrahmen und die Verwendung der originalen, in dieser Gebrauchsanleitung angeführten Befestigungsmöglichkeit.

**Als Durchsturzsicherung:** Fachgerecht montierter Lichtkuppelrahmen mit oder ohne Eindichtung.

**Als Anschlagereinrichtung:** Fachgerecht montierter Lichtkuppelrahmen mit Eindichtung.



**GEFAHR**

**LEBENSGEFAHR durch Montage auf ungeeigneten Montageuntergrund**

- Im Zweifelsfall den Montageuntergrund von einem Statiker bzw. vom Hersteller prüfen lassen.



**Lichtkuppelgröße:**

**2 x 2 m (max. Lichtkuppelgröße 1,5 x 1,5 m)**

**3 x 3 m (max. Lichtkuppelgröße 2,7 x 2,7 m)**

ALS **DURCHSTURZSICHERUNG** in Anlehnung an Ziffer 6.1.2 der EN 1263-1  
nach GS-BAU-18 Ausgabe 2015

Achtung: Die Verwendung als Durchsturzsicherung ist auch dann zugelassen, wenn der Lichtkuppelrahmen bereits am Untergrund (Tragschale, Holzrahmen) nach Norm befestigt ist, jedoch noch nicht in die Dacheindichtung (Folie, Bitumen) gemäß Norm eingebunden ist.

### TEMPORÄRE MONTAGE AM LICHTKUPPELRAHMEN OHNE DACHEINDICHTUNG

Rahmen ohne Lichtkuppel:

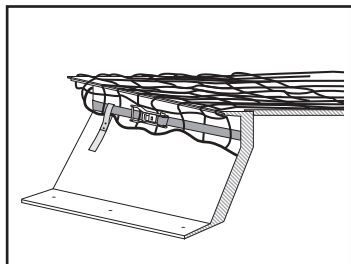

Rahmen mit Lichtkuppel:

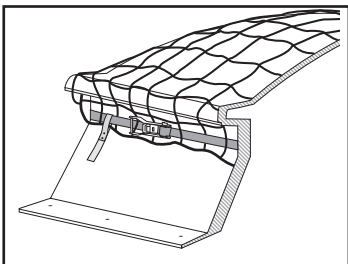

### ACHTUNG:

**NICHT ALS ANSCHLAGEEINRICHTUNG VERWENDEN, WENN DIE LICHTKUPPEL  
NICHT IN DIE DACHEINDICHTUNG EINGEBUNDEN IST!**

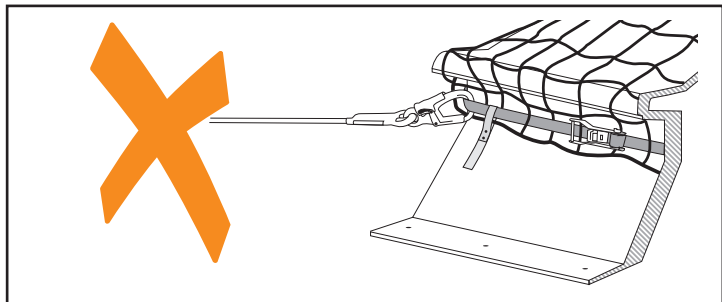

ALS **DURCHSTURZSICHERUNG** in Anlehnung an Ziffer 6.1.2 der EN 1263-1  
nach GS-BAU-18 Ausgabe 2015

UND ALS **ANSCHLAGEINRICHTUNG** nach EN 795:2012 TYP B

Achtung: Die Verwendung ist nur dann zugelassen, wenn der Lichtkuppelrahmen am Untergrund befestigt und in die Dachisolierung und Dacheindichtung (Folie, Bitumen) gemäß Norm eingebunden ist.

## TEMPORÄRE MONTAGE AM LICHTKUPPELRAHMEN MIT DACHEINDICHTUNG

Rahmen ohne Lichtkuppel:

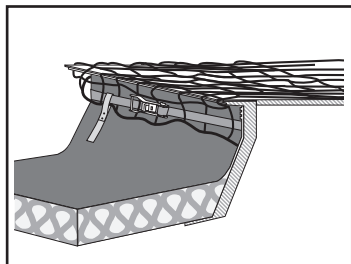

Rahmen mit Lichtkuppel:

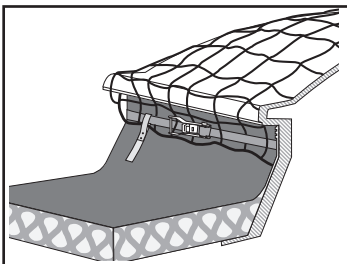

## ALS ANSCHLAGEINRICHTUNG VERWENDBAR!

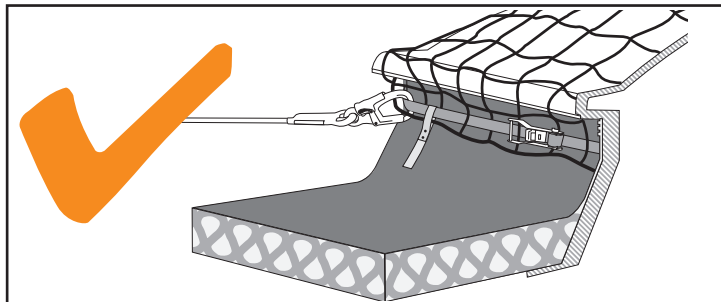

ALS **DURCHSTURZSICHERUNG** in Anlehnung an Ziffer 6.1.2 der EN 1263-1  
nach GS-BAU-18 Ausgabe 2015

UND ALS **ANSCHLAGEINRICHTUNG** nach EN 795:2012 TYP B

## 1 Netz über die Lichtkuppel legen:

- Legen Sie das Netz (MOBI) in einem Sicherheitsabstand von mindestens 2 m außerhalb der Lichtkuppel (Absturzöffnung) aus.
- **ACHTUNG! NACH DEM ARBEITSSCHUTZGESETZ DÜRFEN SIE SICH NUR GESICHERT EINER LICHTKUPPEL NÄHERN!**
- Nehmen Sie das Netz an den beiden Halteschlaufen hoch.
- nähern Sie sich gesichert und vorsichtig der Lichtkuppel mit hoch gehaltenem Netz, werfen Sie es über die Lichtkuppel.

## 2 Netz festzurren:

- Gurtband rund um die Lichtkuppel anlegen und entwirren.
- Spangurt spannen und sorgfältig schließen.
- Nach dem Schließen des Spangurtes muss sichergestellt sein, dass mindestens 3 Umdrehungen des Gurtes die Spannrolle umschließen.
- Beim Spannen der Anschlagleinrichtung muss der Gurt so festgezogen werden, dass eine flache Hand zwischen Lichtkuppel und Gurtband passt.
- Nach dem Festziehen des Gurtes ist die Absturzsicherung MOBI einsatzbereit.
- Nach dem Einsatz wird der Spangurt durch die Betätigung des Hebels wieder geöffnet.

## 3 Einhängen des Karabiners bei Verwendung als Anschlagleinrichtung (EN 795:2012 TYP B)

- Karabiner in das Gurtband und am dicken Band des Netzes einhängen.
- Nur als Anschlagleinrichtung verwenden, wenn die Lichtkuppel nach Norm befestigt und eingedichtet ist.

Das Verbindungsmittel (z.B. Karabinerhaken) der persönlichen Schutzausrüstung (PSA) darf nur in den fachgerecht geschlossenen Spangurt eingehängt werden.

**ACHTUNG! Vor Verwendung als Anschlagleinrichtung vergewissern Sie sich noch einmal, ob der Spangurt auch fachgerecht nach Aufbau- und Verwendungsanleitung montiert und festgezurt wurde.**

# 14 MONTAGE

DE

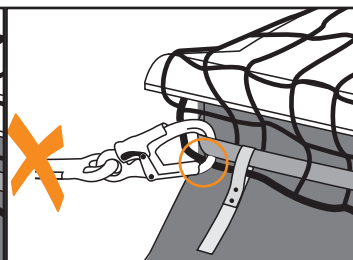
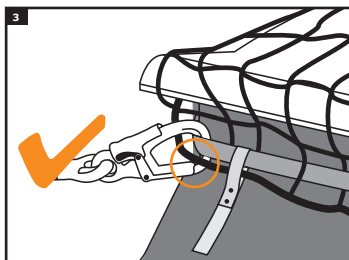
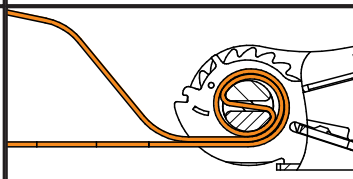
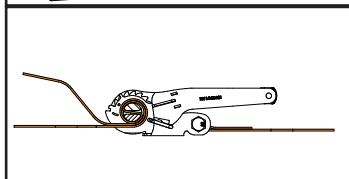
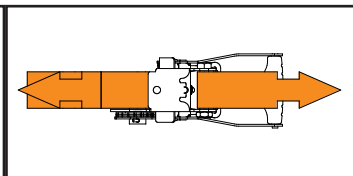
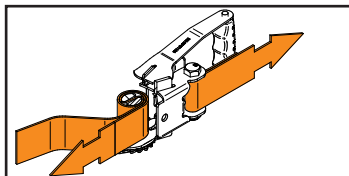
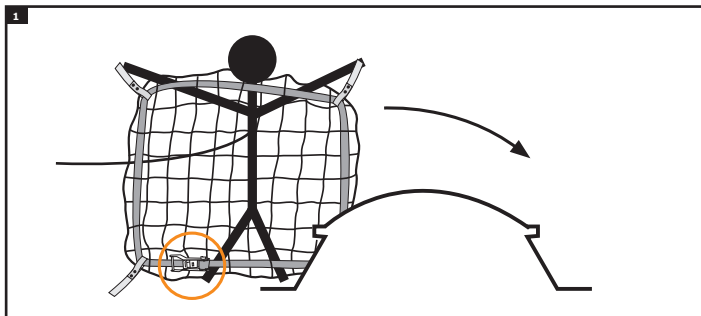



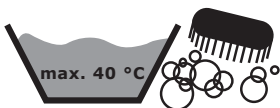
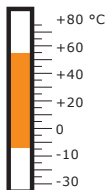

(DE) Lagerung und Transport  
(EN) Storage and transport  
(IT) Conservazione e trasporto  
(FR) Stockage et transport  
(NL) Opslag en transport  
(SV) Lagring och transport  
(DK) Opbevaring og transport  
(ES) Almacenamiento y transporte  
(PT) Armazenamento e transporte  
(PL) Magazynowanie i transport  
(CZ) Skladování a přeprava  
(HU) Tárolás és szállítás  
(TR) Saklama ve nakliye  
(PY) Хранение и транспортировка

(DE) Reinigung und Pflege  
(EN) Cleaning and care  
(IT) Pulizia e manutenzione  
(FR) Nettoyage et entretien  
(NL) Reiniging en onderhoud  
(SV) Rengöring och skötsel  
(DK) Rengøring og pleje  
(ES) Limpieza y cuidado  
(PT) Limpeza e conservação  
(PL) Czyszczenie i konserwacja  
(CZ) Čistění a péče  
(HU) Tisztítás és ápolás  
(TR) Temizlik ve bakım  
(PY) Хранение и транспортировка

## BEI ANWENDUNG MIT INNOTECH-STRING:

### AUFFANGSYSTEM

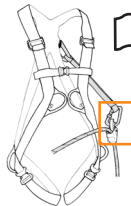
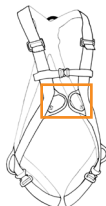
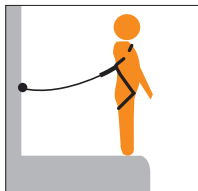

### RÜCKHALTESYSTEM

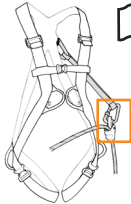
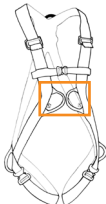
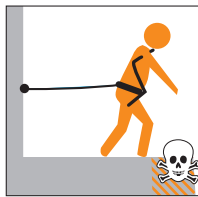

# 16 ENTSORGUNG

Das Sicherungssystem NICHT in den Hausmüll werfen.

Gemäß nationaler Bestimmungen die verbrauchten Teile sammeln und einer umweltgerechten Wiederverwertung zuführen.

PRODUKT:

GRÖSSE:

HERSTELLER: **INNOTECH Arbeitsschutz GmbH**

HERSTELLUNGSJAHR UND SERIENNUMMER MOBI:

DATUM DES ERSTEN EINSATZES:

EIGENTÜMER/FIRMA:

**Die periodische Überprüfung ist mindestens 1 x pro Jahr von einer SACHKUNDIGEN PERSON durchzuführen und zu dokumentieren!**

DATUM	PRÜFBEFUND/BEMERKUNGEN	✓ X	PRÜFER/ UNTERSCHRIFT
1.			
2.			
3.			
4.			
5.			
6.			

## PRÜFPROTOKOLL NR. \_\_\_\_\_ (TEIL 1/2)

M O B I

AUFTRAGSNUMMER: \_\_\_\_\_

**PROJEKT:** \_\_\_\_\_

**PRODUKT:**  Stück \_\_\_\_\_ Abmessungen: \_\_\_\_\_ mm

(Typenbezeichnung: MOBI)

JÄHRLICHE SYSTEMKONTROLLE DURCHGEFÜHRT AM: \_\_\_\_\_

JÄHRLICHE SYSTEMKONTROLLE BIS SPÄTESTENS: \_\_\_\_\_

**AUFTRAGGEBER:** \_\_\_\_\_ Sachbearbeiter: \_\_\_\_\_ 

Firmenanschrift: \_\_\_\_\_

**AUFTRAGNEHMER:** \_\_\_\_\_ Sachbearbeiter: \_\_\_\_\_ 

Firmenanschrift: \_\_\_\_\_

<b>PRÜFPUNKTE:</b>	<b>FESTGESTELLTE MÄNGEL:</b> (Mängelbeschreibung/Maßnahmen)
<input checked="" type="checkbox"/> überprüft und in Ordnung!	
<b>DOKUMENTATION:</b>	
<input type="checkbox"/> Gebrauchsanleitungen	
<input type="checkbox"/> Abnahmeprotokolle/Dokumentation der Befestigung/Fotodokumentation	
<b>SICHTBARE TEILE DER DURCHSTURZSICHERUNG:</b>	
<input type="checkbox"/> keine Verformung / Beschädigung	
<input type="checkbox"/> keine Korrosion (Ratsche)	
<input type="checkbox"/> keine Verschmutzung	
<input type="checkbox"/> fester Sitz	
<input type="checkbox"/> Befestigung am Untergrund	
<input type="checkbox"/> Lesbarkeit der Produktkennzeichnung	
<input type="checkbox"/> Prüffäden zur Überprüfung eingesendet	
<input type="checkbox"/> Prüffäden wurden geprüft und die Weiterverwendung bestätigt	
<input type="checkbox"/> ...	

## PRÜFPROTOKOLL NR. \_\_\_\_\_ (TEIL 2/2)

M O B I

AUFTRAGSNUMMER: \_\_\_\_\_

PROJEKT: \_\_\_\_\_

PRODUKT:  Stück \_\_\_\_\_ Abmessungen: \_\_\_\_\_ mm

(Typenbezeichnung: MOBI)

PRÜFPUNKTE:	FESTGESTELLTE MÄNGEL: (Mängelbeschreibung/Maßnahmen)
<input checked="" type="checkbox"/> überprüft und in Ordnung	
<b>DACHEINDICHTUNG:</b>	
<input type="checkbox"/> keine Beschädigungen	
<input type="checkbox"/> keine Korrosion	
<input type="checkbox"/> ...	

**Abnahmeergebnis:** Das Sicherungssystem entspricht der Gebrauchsanleitung des Herstellers und dem Stand der Technik. Die sicherheitstechnische Zuverlässigkeit wird bestätigt.

Anmerkungen: \_\_\_\_\_

Name: \_\_\_\_\_

Auftraggeber

Überprüfung: Auftragnehmer (Fach-/ Sachkundige,  
mit dem Sicherheitssystem vertraute Person)\_\_\_\_\_  
Datum, Firmenstempel, Unterschrift\_\_\_\_\_  
Datum, Firmenstempel, Unterschrift

INNOTECH Arbeitsschutz GmbH, Laizing 10, 4656 Kirchham/Österreich  
[www.innotech.at](http://www.innotech.at)

